



Rückschlagventile (Baureihe C)

Katalog 4130-C
August 2005



Einführung

Die Parker-Rückschlagventile der Baureihe C sind für die unidirektionale Durchfluss-Regelung von Fluiden und Gasen konzipiert. Anwendungsbereiche sind die chemische Prozessindustrie, die Öl- und Gasproduktion sowie -transporte, die Pharmaindustrie, die Papier- und Zellstoffindustrie sowie Energieversorgungsunternehmen.

Produktmerkmale

- ▶ Federnde, spezialgeformte, ausblässichere Sitze
- ▶ Hinterer Ventilkegel-Anschlag minimiert die Federbelastung
- ▶ 100 % werkstestet bezüglich Öffnungs- und Schließdruck
- ▶ Öffnungsdrücke: 1/3, 1, 5, 10, 25, 50, 75 und 100 psi.
- ▶ Anschlüsse: NPT Innen- und Außengewinde, CPI™, A-LOK®, UltraSeal, VacuSeal, BSP, SAE und Seal-Lok®
- ▶ HCT (Heat code traceability)

Werkstoffangaben

Position	Bauteil	Edelstahl-Ventil	Messingventil
1	Kappe	ASTM A 276, Typ 316	ASTM B 16 Legierung C36000
2	Sitz*	Fluorkautschuk*	
3	Ventilkegel	ASTM A 479, Typ 316	ASTM B 16 Legierung C36000
4	Feder	Edelstahl 316	
5	Ventilkörper	ASTM A 276, Typ 316	ASTM B 16 Legierung C36000

* Andere Sitz-Werkstoffe sind erhältlich (siehe Bestellhinweise).
Schmierung: Silikonpaste.

Hinweis: Ventile mit PTFE-Sitzen haben eine zusätzliche PTFE-beschichtete Edelstahl-316-Dichtung zwischen Sitz und Ventilkörper. Sie unterscheiden sich von Ventilen mit elastischem Sitz durch den Zwischenraum zwischen Ventilkörper und Kappe.

**Siehe Hinweis zum Druckbereich auf Seite 4.

Technische Daten

Nenndruck:**

Edelstahl 316 – 1/8" bis 3/4":6000 psig (414 bar) CWP
 1":5000 psig (345 bar) CWP
 Alle Größen mit PTFE-Sitzen:4000 psig (276 bar) CWP
 Messing – 1/8": bis 1":3000 psig (207 bar) CWP

Temperaturbereiche:

Fluorkautschuk-15 °F bis +400 °F (-26 °C bis +204 °C)
 Nitril-30 °F bis +275 °F (-34 °C bis +135 °C)
 Ethylenpropylen-70 °F bis +275 °F (-57 °C bis +135 °C)
 Neopren-45 °F bis +250 °F (-43 °C bis +121 °C)
 PTFE-65 °F bis +400 °F (-54 °C bis +204 °C)
 Hochfluorierter Fluorkautschuk
-15 °F bis +200 °F (-26 °C bis +93 °C)

Öffnung:.....0,078" bis 0,656" (2,0 mm bis 16,7 mm)

C_v:18 bis 6,56

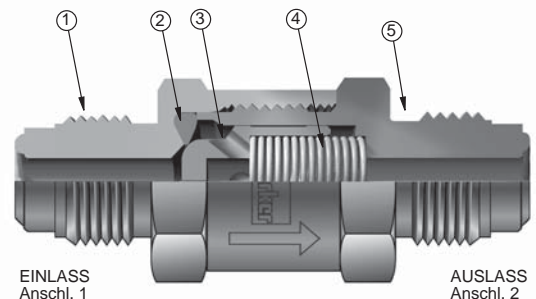

EINLASS
Anschl. 1

AUSLASS
Anschl. 2

Abgebildetes Modell: 4V-C4L-5-SS

Durchflussberechnungen bei 1000 psig (69 bar) Eingangsdruck

Ventil-Baureihe	Max. C _v	Druckabfall ΔP		Wasser bei 60 °F (16 °C)		Luft bei 60 °F (16 °C)	
		psig	bar	gpm	m ³ /hr	scfm	m ³ /hr
C2	0,31	10	0,7	1,0	0,2	30,8	52,1
		50	3,4	2,2	0,5	67,2	112,8
		100	6,9	3,1	0,7	92,0	155,3
C4	0,75	10	0,7	2,4	0,5	74,6	126,1
		50	3,4	5,3	1,2	162,7	273,0
		100	6,9	7,5	1,7	222,8	376,2
C6	2,26	10	0,7	7,1	1,6	225,3	380,9
		50	3,4	16,0	3,6	495,2	831,0
		100	6,9	22,6	5,1	685,1	1157,2
C8	3,53	10	0,7	11,2	2,5	352,0	595,0
		50	3,4	25,0	5,6	774,3	1299,4
		100	6,9	35,3	8,0	1072,4	1811,6
C12	6,01	10	0,7	19,0	4,3	596,6	1008,3
		50	3,4	42,5	9,6	1287,5	2160,4
		100	6,9	60,1	13,7	1738,5	2934,5
C16	6,56	10	0,7	20,7	4,7	648,9	1096,6
		50	3,4	46,4	10,5	1379,4	2314,7
		100	6,9	65,6	14,9	1824,4	3077,6

Öffnungs- und Schließverhalten

Rückschlagventil Nennöffnungsdruck		Zulässiger Mindest- Öffnungsdruck		Zulässiger Mindest- Öffnungsdruck		Zulässiger Höchst- Schließdruck	
psig	bar	psig	bar	psig	bar	psig	bar
1/3	0,02	0	0,00	1	0,07	4	0,28
1	0,07	0	0,00	3	0,21	4	0,28
5	0,34	3	0,21	8	0,55	3 BCP	0,21 BCP
10	0,69	7	0,48	13	0,90	3 BCP	0,21 BCP
25	1,72	20	1,38	30	2,07	4 BCP	0,28 BCP
50	3,45	40	2,76	60	4,14	5 BCP	0,34 BCP
75	5,17	60	4,14	90	6,21	7 BCP	0,48 BCP
100	6,89	80	5,52	120	8,27	10 BCP	0,69 BCP

BCP bedeutet „Below Cracking Pressure“ (unter Öffnungsdruck)
 Der Öffnungsdruck ist als der eingangsseitige Druck definiert, bei dem ein feststellbarer Durchfluss gemessen wird.
 Der Schließdruck ist als der ausgangsseitige Druck definiert, bei dem das Rückschlagventil blasendicht schließt.

Beispiel: Bei einem Ventil mit einer Feder, deren Nenn-Öffnungsdruck 25 psig (1,72 bar) beträgt, liegt der tatsächliche Öffnungsdruck zwischen 20 und 30 psig (1,38 und 2,07 bar). Der Schließdruckbereich liegt in diesem Fall zwischen 16 und 20 psig (1,10 und 1,38 bar). Rückschlagventile mit einem Nennöffnungsdruck von 3 psig (0,21 bar) oder darunter brauchen einen Gegendruck von bis zu 4 psig (0,28 bar) um blasendicht zu schließen.

Hinweis: Rückschlagventile, die eine gewisse Zeit lang nicht beaufschlagt werden, öffnen anfänglich erst bei höheren Öffnungsdrücken als den oben angegebenen. Ventile mit PTFE-Sitzen fordern einen Gegendruck von mindestens 100 psig (6,9 bar), um eine leckdichte Rückdichtung sicherzustellen.

Druck-Temperatur-Abhängigkeit

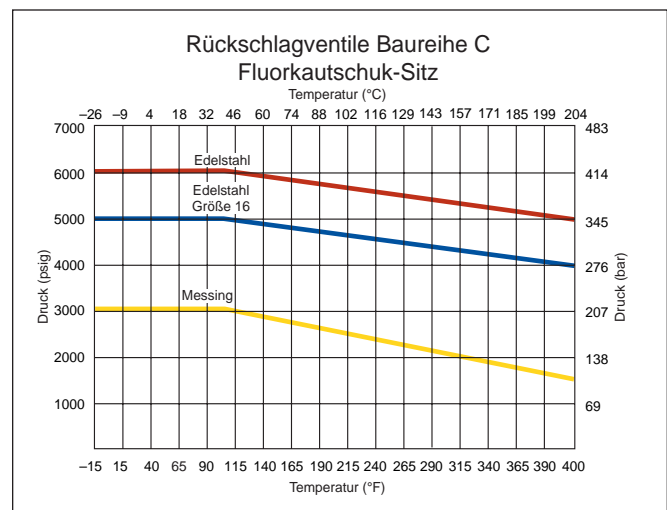
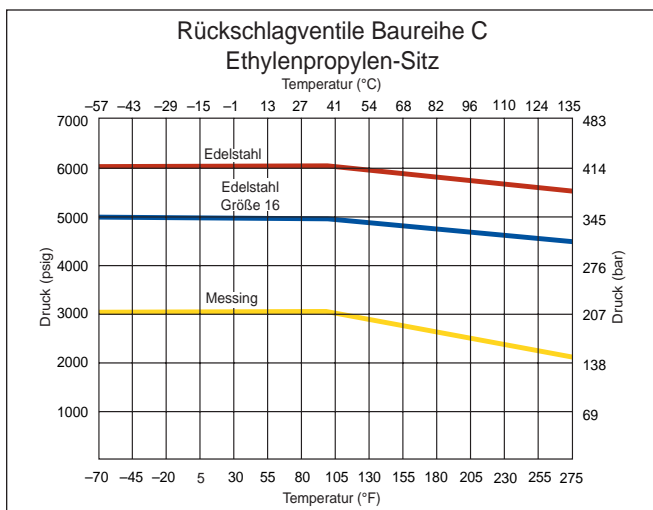
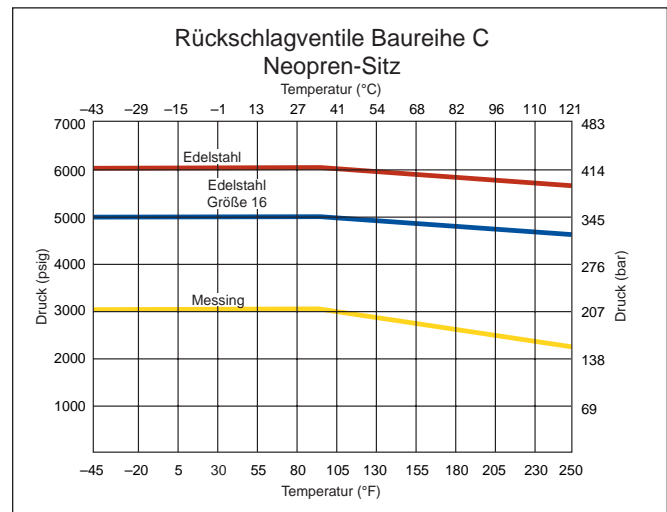
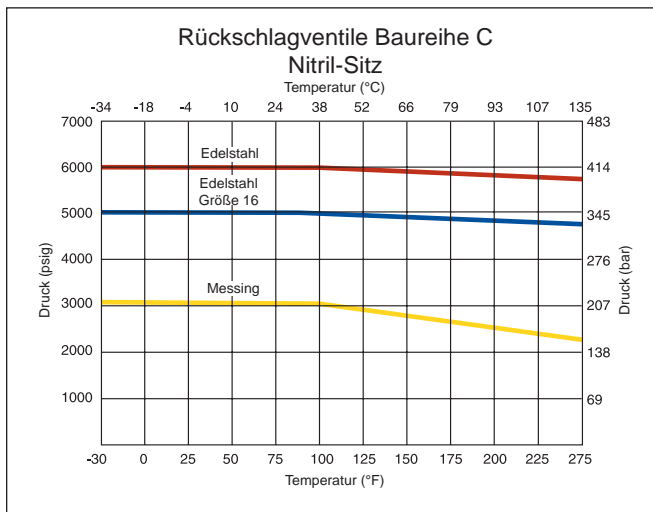

Hinweis: Zur Ermittlung der MPa-Werte die bar-Werte mit 0,1 multiplizieren.

Durchflussdaten / Abmessungen

Artikelnr. Grundauf- führung	Endverbinder		Durchflussdaten				Abmessungen							
	(Einlass) Anschl. 1	(Auslass) Anschl. 2	Öffnung		C _v	x _r ‡	A†		B		C		D	
			Zoll	mm			Zoll	mm	Zoll	mm	Zoll	mm		
2A-C2L	1/8" A-LOK®	1/8" A-LOK®	0,093	2,4	0,22	0,46	2,29	58,2	1,09	27,7	0,625	15,9	0,438	11,1
2F-C2L	1/8" NPT-Innengewinde	1/8" NPT-Innengewinde	0,125	3,2	0,31	0,52	1,86	47,2	-	-	0,625	15,9	-	-
2F5-C2L	1/8" SAE-Außengewinde	1/8" SAE-Außengewinde	0,063	1,6	0,16	0,42	1,69	42,9	1,09	27,7	0,625	15,9	-	-
2G5-C2L	1/8" SAE-Innengewinde	1/8" SAE-Innengewinde	0,063	1,6	0,16	0,42	1,86	47,2	-	-	0,625	15,9	-	-
2KF-C2L	1/8" BSP/ISO Kegelninnengewinde	1/8" BSP/ISO Kegelninnengewinde	0,125	3,2	0,31	0,52	1,86	47,2	-	-	0,625	15,9	-	-
2KM-C2L	1/8" BSP/ISO Kegelaußengewinde	1/8" BSP/ISO Kegelaußengewinde	0,125	3,2	0,31	0,52	1,77	45,0	1,00	25,4	0,625	15,9	-	-
2M-C2L	1/8" NPT-Außengewinde	1/8" NPT-Außengewinde	0,125	3,2	0,31	0,52	1,77	45,0	1,01	25,7	0,625	15,9	-	-
2TA-C2L	1/8" Rohradapter	1/8" Rohradapter	0,078	2,0	0,18	0,43	2,07	52,6	0,88	22,4	0,625	15,9	-	-
2Z-C2L	1/8" CPI™	1/8" CPI™	0,093	2,4	0,22	0,46	2,29	58,2	1,09	27,7	0,625	15,9	0,438	11,1
M3A-C2L	3 mm A-LOK®	3 mm A-LOK®	0,086	2,2	0,20	0,45	2,30	58,4	1,05	26,7	0,625	15,9	0,472	12,0
M3Z-C2L	3 mm CPI™	3 mm CPI™	0,086	2,2	0,20	0,45	2,30	58,4	1,05	26,7	0,625	15,9	0,472	12,0
2M2A-C2L	1/8" NPT-Außengewinde	1/8" A-LOK®	0,093	2,4	0,22	0,46	2,03	51,6	1,05	26,7	0,625	15,9	0,438	11,1
2M2F-C2L	1/8" NPT-Außengewinde	1/8" NPT-Innengewinde	0,125	3,2	0,31	0,52	1,81	46,0	1,43	36,3	0,625	15,9	-	-
2M2Z-C2L	1/8" NPT-Außengewinde	1/8" CPI™	0,093	2,4	0,22	0,46	2,03	51,6	1,05	26,7	0,625	15,9	0,438	11,1
2F-C4L	1/8" NPT-Innengewinde	1/8" NPT-Innengewinde	0,187	4,7	0,75	0,53	2,01	51,1	-	-	0,750	19,1	-	-
2M-C4L	1/8" NPT-Außengewinde	1/8" NPT-Außengewinde	0,187	4,7	0,75	0,53	1,82	46,2	1,06	26,9	0,750	19,1	-	-
4A-C4L	1/4" A-LOK®	1/4" A-LOK®	0,187	4,7	0,75	0,53	2,42	61,5	1,03	26,2	0,750	19,1	0,563	14,3
4F-C4L	1/4" NPT-Innengewinde	1/4" NPT-Innengewinde	0,187	4,7	0,75	0,53	2,40	61,0	-	-	0,750	19,1	-	-
4F5-C4L	1/4" SAE-Außengewinde	1/4" SAE-Außengewinde	0,172	4,4	0,66	0,52	2,02	51,3	1,15	29,2	0,750	19,1	-	-
4G5-C4L	1/4" SAE-Innengewinde	1/4" SAE-Innengewinde	0,172	4,4	0,66	0,52	2,20	55,9	-	-	0,750	19,1	-	-
4KF-C4L	1/4" BSP/ISO Kegelninnengew.	1/4" BSP/ISO Kegelninnengewinde	0,187	4,7	0,75	0,53	2,40	61,0	-	-	0,750	19,1	-	-
4KM-C4L	1/4" BSP/ISO Kegelaußengew.	1/4" BSP/ISO Kegelaußengewinde	0,281	4,7	0,75	0,53	2,18	55,4	1,06	26,9	0,750	19,1	-	-
4L-C4L	1/4" Seal-Lok®	1/4" Seal-Lok®	0,172	4,4	0,66	0,52	1,82	46,2	1,03	26,2	0,750	19,1	-	-
4M-C4L	1/4" NPT-Außengewinde	1/4" NPT-Außengewinde	0,187	4,7	0,75	0,53	2,18	55,4	1,04	26,4	0,750	19,1	-	-
4Q-C4L	1/4" UltraSeal	1/4" UltraSeal	0,180	4,6	0,72	0,53	1,97	50,0	1,04	26,4	0,750	19,1	-	-
4V-C4L	1/4" VacuSeal	1/4" VacuSeal	0,187	4,7	0,75	0,53	2,22	56,4	0,98	24,9	0,750	19,1	-	-
4TA-C4L	1/4" Rohradapter	1/4" Rohradapter	0,156	4,0	0,58	0,52	2,35	59,7	1,07	27,2	0,750	19,1	-	-
4Z-C4L	1/4" CPI™	1/4" CPI™	0,187	4,7	0,75	0,53	2,42	61,5	1,03	26,2	0,750	19,1	0,563	14,3
6A-C4L	3/8" A-LOK®	3/8" A-LOK®	0,187	4,7	0,75	0,53	2,55	64,8	1,03	26,2	0,750	19,1	0,688	17,5
6Z-C4L	3/8" CPI™	3/8" CPI™	0,187	4,7	0,75	0,53	2,55	64,8	1,03	26,2	0,750	19,1	0,688	17,5
M6A-C4L	6 mm A-LOK®	6 mm A-LOK®	0,187	4,7	0,75	0,53	2,43	61,7	1,03	26,2	0,750	19,1	0,551	14,0
M6Z-C4L	6 mm CPI™	6 mm CPI™	0,187	4,7	0,75	0,53	2,43	61,7	1,03	26,2	0,750	19,1	0,551	14,0
4M4A-C4L	1/4" NPT-Außengewinde	1/4" A-LOK®	0,187	4,7	0,75	0,53	2,29	58,2	1,02	25,9	0,750	19,1	0,563	14,3
4M4F-C4L	1/4" NPT-Außengewinde	1/4" NPT-Innengewinde	0,187	4,7	0,75	0,53	2,29	58,2	1,72	43,7	0,750	19,1	-	-
4M4Z-C4L	1/4" NPT-Außengewinde	1/4" CPI™	0,187	4,7	0,75	0,53	2,29	58,2	1,02	25,9	0,750	19,1	0,563	14,3
4M6A-C4L	1/4" NPT-Außengewinde	3/8" A-LOK®	0,187	4,7	0,75	0,53	2,35	59,7	1,02	25,9	0,750	19,1	0,688	17,5
4M6Z-C4L	1/4" NPT-Außengewinde	3/8" CPI™	0,187	4,7	0,75	0,53	2,35	59,7	1,02	25,9	0,750	19,1	0,688	17,5
6A-C6L	3/8" A-LOK®	3/8" A-LOK®	0,281	7,1	2,09	0,74	3,27	83,1	1,75	44,5	1,000	25,4	0,688	17,5
6F-C6L	3/8" Innengewinde NPT	3/8" Innengewinde NPT	0,359	9,1	2,26	0,77	3,03	77,0	-	-	1,000	25,4	-	-
6F5-C6L	3/8" SAE-Außengewinde	3/8" SAE-Außengewinde	0,264	6,7	2,05	0,74	2,71	68,8	1,76	44,7	1,000	25,4	-	-
6G5-C6L	3/8" SAE-Innengewinde	3/8" SAE-Innengewinde	0,264	6,7	2,05	0,74	2,96	75,2	-	-	1,000	25,4	-	-
6KF-C6L	3/8" BSP/ISO Kegelninnengew.	3/8" BSP/ISO Kegelninnengewinde	0,359	9,1	2,26	0,77	3,03	77,0	-	-	1,000	25,4	-	-
6KM-C6L	3/8" BSP/ISO Kegelaußengew.	3/8" BSP/ISO Kegelaußengewinde	0,359	9,1	2,26	0,77	2,96	75,2	1,84	46,7	1,000	25,4	-	-
6L-C6L	3/8" Seal-Lok®	3/8" Seal-Lok®	0,264	6,7	2,05	0,74	2,65	67,3	1,77	45,0	1,000	25,4	-	-
6M-C6L	3/8" NPT-Außengewinde	3/8" NPT-Außengewinde	0,359	9,1	2,26	0,77	2,96	75,2	1,82	46,2	1,000	25,4	-	-
6Q-C6L	3/8" UltraSeal	3/8" UltraSeal	0,250	6,4	2,02	0,73	2,75	69,9	1,80	45,7	1,000	25,4	-	-
6TA-C6L	3/8" Rohradapter	3/8" Rohradapter	0,281	7,1	2,09	0,74	3,24	82,3	1,80	45,7	1,000	25,4	-	-
6Z-C6L	3/8" CPI™	3/8" CPI™	0,281	7,1	2,09	0,74	3,27	83,1	1,75	44,5	1,000	25,4	0,688	17,5
8A-C6L	1/2" A-LOK®	1/2" A-LOK®	0,359	9,1	2,26	0,77	3,55	90,2	1,81	46,0	1,000	25,4	0,875	22,2
8Z-C6L	1/2" CPI™	1/2" CPI™	0,359	9,1	2,26	0,77	3,55	90,2	1,81	46,0	1,000	25,4	0,875	22,2
M8A-C6L	8 mm A-LOK®	8 mm A-LOK®	0,250	6,4	2,02	0,73	3,33	84,6	1,87	47,5	1,000	25,4	0,630	16,0
M8Z-C6L	8 mm CPI™	8 mm CPI™	0,250	6,4	2,02	0,73	3,33	84,6	1,87	47,5	1,000	25,4	0,630	16,0
M10A-C6L	10 mm A-LOK®	10 mm A-LOK®	0,312	7,9	2,16	0,75	3,35	85,1	1,81	46,0	1,000	25,4	0,748	19,0
M10Z-C6L	10 mm CPI™	10 mm CPI™	0,312	7,9	2,16	0,75	3,35	85,1	1,81	46,0	1,000	25,4	0,748	19,0
6M6A-C6L	3/8" NPT-Außengewinde	3/8" A-LOK®	0,281	7,1	2,09	0,74	3,09	78,5	1,76	44,7	1,000	25,4	0,688	17,5
6M6F-C6L	3/8" NPT-Außengewinde	3/8" Innengewinde NPT	0,359	9,1	2,26	0,77	2,95	74,9	2,38	60,5	1,000	25,4	-	-
6M6Z-C6L	3/8" NPT-Außengewinde	3/8" CPI™	0,281	7,1	2,09	0,74	3,09	78,5	1,76	44,7	1,000	25,4	0,688	17,5
6M8A-C6L	3/8" NPT-Außengewinde	1/2" A-LOK®	0,359	9,1	2,26	0,77	3,26	82,8	1,82	46,2	1,000	25,4	0,875	22,2
6M8Z-C6L	3/8" NPT-Außengewinde	1/2" CPI™	0,359	9,1	2,26	0,77	3,26	82,8	1,82	46,2	1,000	25,4	0,875	22,2

Nenndruck und Verrohrungsauswahl: Betriebsdrücke für A-LOK® und CPI™ Rohrverbinder, siehe Instrument Tubing Selection Guide (Bulletin 4200-TS) im technischen Abschnitt des Parker Instrumentation Products Master Binder, oder im Parker Instrument Tube Fitting Installation Manual (Bulletin 4200-B4).

Betriebsdrücke für Ventile mit Rohrrinnen- bzw. Rohraußengewinden siehe Katalog 4260, Instrumentation Pipe Fittings.

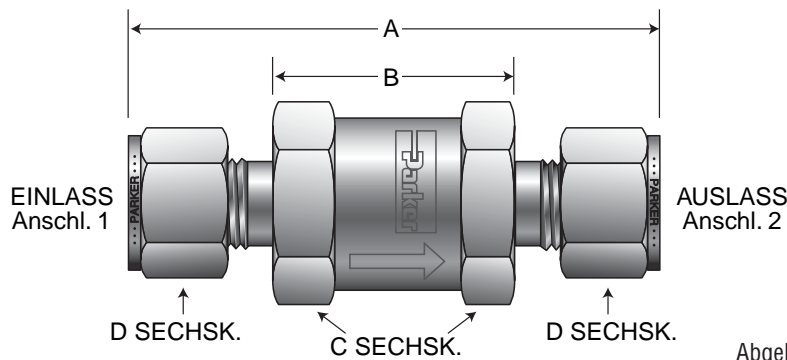

Abgebildetes Modell: 4Z-C4L-1-SS

Durchflussdaten / Abmessungen (Fortsetzung)

Artikelnr. Grundausführung	Endverbinder		Durchflussdaten				Abmessungen							
	(Einlass) Anchl. 1	(Auslass) Anchl. 2	Öffnung		C _v	x _T ‡	A †		B		C		D	
			Zoll	mm			Zoll	mm	Zoll	mm	Zoll	mm		
8A-C8L	1/2" A-LOK®	1/2" A-LOK®	0,423	10,7	3,30	0,77	4,08	103,6	2,34	59,4	1,250	31,8	0,875	22,2
8F-C8L	1/2" NPT-Innengewinde	1/2" NPT-Innengewinde	0,453	11,5	3,53	0,81	3,56	90,4	-	-	1,250	31,8	-	-
8F5-C8L	1/2" SAE-Außengewinde	1/2" SAE-Außengewinde	0,378	9,6	2,96	0,71	3,45	87,6	2,34	59,4	1,250	31,8	-	-
8G5-C8L	1/2" SAE-Innengewinde	1/2" SAE-Innengewinde	0,453	11,5	3,53	0,81	3,56	90,4	-	-	1,250	31,8	-	-
8KF-C8L	1/2" BSP/ISO Kegelinngew.	1/2" BSP/ISO Kegelinngewinde	0,453	11,5	3,53	0,81	3,56	90,4	-	-	1,250	31,8	-	-
8KM-C8L	1/2" BSP/ISO Kegelaußengew.	1/2" BSP/ISO Kegelaußengewinde	0,453	11,5	3,53	0,81	3,56	90,4	2,06	52,3	1,250	31,8	-	-
8L-C8L	1/2" Seal-Lok®	1/2" Seal-Lok®	0,378	9,6	2,96	0,71	3,22	81,8	2,21	56,1	1,250	31,8	-	-
8M-C8L	1/2" NPT-Außengewinde	1/2" NPT-Außengewinde	0,453	11,5	3,53	0,81	3,56	90,4	2,05	52,1	1,250	31,8	-	-
8Q-C8L	1/2" UltraSeal	1/2" UltraSeal	0,375	9,5	2,93	0,71	3,28	83,3	2,33	59,2	1,250	31,8	-	-
8TA-C8L	1/2" Rohradapter	1/2" Rohradapter	0,375	9,5	2,93	0,71	4,04	102,6	1,78	45,2	1,250	31,8	-	-
8V-C8L	1/2" VacuSeal	1/2" VacuSeal	0,406	10,3	3,17	0,75	3,56	90,4	2,05	52,1	1,250	31,8	-	-
8Z-C8L	1/2" CPI™	1/2" CPI™	0,423	10,7	3,30	0,77	4,08	103,6	2,34	59,4	1,250	31,8	0,875	22,2
M12A-C8L	12 mm A-LOK®	12 mm A-LOK®	0,375	9,5	2,93	0,71	4,06	103,1	2,34	59,4	1,250	31,8	0,866	22,0
M12Z-C8L	12 mm CPI™	12 mm CPI™	0,375	9,5	2,93	0,71	4,06	103,1	2,34	59,4	1,250	31,8	0,866	22,0
8M8A-C8L	1/2" NPT-Außengewinde	1/2" A-LOK®	0,423	10,7	3,30	0,77	3,82	97,0	2,19	55,6	1,250	31,8	0,875	22,2
8M8F-C8L	1/2" NPT-Innengewinde	1/2" NPT-Innengewinde	0,453	11,5	3,53	0,81	3,56	90,4	2,80	71,1	1,250	31,8	-	-
8M8Z-C8L	1/2" NPT-Außengewinde	1/2" CPI™	0,423	10,7	3,30	0,77	3,82	97,0	2,19	55,6	1,250	31,8	0,875	22,2
12A-C12L	3/4" A-LOK®	3/4" A-LOK®	0,594	15,1	6,01	0,38	4,34	110,2	2,60	66,0	1,375	34,9	1,125	28,6
12F-C12L	3/4" Innengewinde NPT	3/4" Innengewinde NPT	0,594	15,1	6,01	0,38	4,09	103,9	-	-	1,375	34,9	-	-
12F5-C12L	3/4" SAE-Außengewinde	3/4" SAE-Außengewinde	0,594	15,1	6,01	0,38	4,05	102,9	2,59	65,8	1,375	34,9	-	-
12G5-C12L	3/4" SAE-Innengewinde	3/4" SAE-Innengewinde	0,594	15,1	6,01	0,38	4,09	103,9	-	-	1,375	34,9	-	-
12KF-C12L	3/4" BSP/ISO Kegelinngew.	3/4" BSP/ISO Kegelinngewinde	0,594	15,1	6,01	0,38	4,09	103,9	-	-	1,375	34,9	-	-
12KM-C12L	3/4" BSP/ISO Kegelaußengew.	3/4" BSP/ISO Kegelaußengewinde	0,594	15,1	6,01	0,38	4,09	103,9	2,59	65,8	1,375	34,9	-	-
12L-C12L	3/4" Seal-Lok®	3/4" Seal-Lok®	0,594	15,1	6,01	0,38	3,78	96,0	2,44	62,0	1,375	34,9	-	-
12M-C12L	3/4" NPT-Außengewinde	3/4" NPT-Außengewinde	0,594	15,1	6,01	0,38	4,09	103,9	2,58	65,5	1,375	34,9	-	-
12Q-C12L	3/4" UltraSeal	3/4" UltraSeal	0,500	12,7	5,63	0,37	3,78	96,0	2,64	67,1	1,375	34,9	-	-
12TA-C12L	3/4" Rohradapter	3/4" Rohradapter	0,594	15,1	6,01	0,38	4,24	107,7	2,18	55,4	1,375	34,9	-	-
12V-C12L	3/4" VacuSeal	3/4" VacuSeal	0,594	15,1	6,01	0,38	4,64	117,9	2,64	67,1	1,375	34,9	-	-
12Z-C12L	3/4" CPI™	3/4" CPI™	0,594	15,1	6,01	0,38	4,34	110,2	2,60	66,0	1,375	34,9	1,125	28,6
M20A-C12L	20 mm A-LOK®	20 mm A-LOK®	0,594	15,1	6,01	0,38	4,32	109,7	2,56	65,0	1,375	34,9	1,260	32,0
M20Z-C12L	20 mm CPI™	20 mm CPI™	0,594	15,1	6,01	0,38	4,32	109,7	2,56	65,0	1,375	34,9	1,260	32,0
M22A-C12L	22 mm A-LOK®	22 mm A-LOK®	0,594	15,1	6,01	0,38	4,30	109,2	2,56	65,0	1,375	34,9	1,260	32,0
M22Z-C12L	22 mm CPI™	22 mm CPI™	0,594	15,1	6,01	0,38	4,30	109,2	2,56	65,0	1,375	34,9	1,260	32,0
12M12A-C12L	3/4" NPT-Außengewinde	3/4" A-LOK®	0,594	15,1	6,01	0,38	4,22	107,2	2,59	65,8	1,375	34,9	1,125	28,6
12M12F-C12L	3/4" NPT-Außengewinde	3/4" Innengewinde NPT	0,594	15,1	6,01	0,38	4,09	103,9	3,34	84,8	1,375	34,9	-	-
12M12Z-C12L	3/4" NPT-Außengewinde	3/4" CPI™	0,594	15,1	6,01	0,38	4,22	107,2	2,59	65,8	1,375	34,9	1,125	28,6
16A-C16L	1" A-LOK®	1" A-LOK®	0,656	16,7	6,56	0,27	4,63	117,6	2,53	64,3	1,625	41,3	1,500	38,1
16F-C16L	1" NPT-Innengewinde	1" NPT-Innengewinde	0,656	16,7	6,56	0,27	4,84	122,9	-	-	1,625	41,3	-	-
16F5-C16L	1" SAE-Außengewinde	1" SAE-Außengewinde	0,656	16,7	6,56	0,27	4,10	104,1	2,64	67,1	1,625	41,3	-	-
16G5-C16L	1" SAE-Innengewinde	1" SAE-Innengewinde	0,656	16,7	6,56	0,27	4,84	122,9	-	-	1,625	41,3	-	-
16KF-C16L	1" BSP/ISO Kegelinngew.	1" BSP/ISO Kegelinngewinde	0,656	16,7	6,56	0,27	4,84	122,9	-	-	1,625	41,3	-	-
16KM-C16L	1" BSP/ISO Kegelaußengew.	1" BSP/ISO Kegelaußengewinde	0,656	16,7	6,56	0,27	4,52	114,8	2,64	67,1	1,625	41,3	-	-
16M-C16L	1" NPT-Außengewinde	1" NPT-Außengewinde	0,656	16,7	6,56	0,27	4,52	114,8	2,63	66,8	1,625	41,3	-	-
16L-C16L	1" Seal-Lok®	1" Seal-Lok®	0,656	16,7	6,56	0,27	3,83	97,3	2,45	62,2	1,625	41,3	-	-
16TA-C16L	1" Rohradapter	1" Rohradapter	0,656	16,7	6,56	0,27	5,11	129,8	2,52	64,0	1,625	41,3	-	-
16Z-C16L	1" CPI™	1" CPI™	0,656	16,7	6,56	0,27	4,63	117,6	2,53	64,3	1,625	41,3	1,500	38,1
M25A-C16L	25 mm A-LOK®	25 mm A-LOK®	0,656	16,7	6,56	0,27	4,74	120,4	2,64	67,1	1,625	41,3	1,496	38,0
M25Z-C16L	25 mm CPI™	25 mm CPI™	0,656	16,7	6,56	0,27	4,74	120,4	2,64	67,1	1,625	41,3	1,496	38,0
16M16A-C16L	1" NPT-Außengewinde	1" A-LOK®	0,656	16,7	6,56	0,27	4,58	116,3	2,59	65,8	1,625	41,3	1,500	38,1
16M16F-C16L	1" NPT-Außengewinde	1" NPT-Innengewinde	0,656	16,7	6,56	0,27	4,68	118,9	3,73	94,7	1,625	41,3	-	-
16M16Z-C16L	1" NPT-Außengewinde	1" CPI™	0,656	16,7	6,56	0,27	4,58	116,3	2,59	65,8	1,625	41,3	1,500	38,1

Für CPI™ und A-LOK® gelten die Maßangaben mit handfest angezogener Mutter.

‡Gemäß ISA S75.02 getestet. Gasfluss verblockt, wenn $P_1 - P_2 / P_1 = x_T$.

Bestellschlüssel

Die korrekte Artikelnummer lässt sich anhand der nachstehenden Abfolge leicht ermitteln. Die sechsstellige Bestellnummer wird unten erklärt.

***Hinweis:** Wenn Eingangs- und Ausgangsanschlüsse identisch sind, die Ausgangsbezeichnung weglassen.

Eingangsanschluss	Ausgangsanschluss	Ventilgröße	Öffnungsdruck	Dichtungswerkstoff	Gehäusewerkstoff
2A, 2F, 2F5, 2G5, 2KF, 2KM, 2M, 2TA, 2Z, M3A, M3Z	2A, 2F, 2F5, 2G5, 2KF, 2KM, 2M, 2TA, 2Z, M3A, M3Z	C2L	1/3 psi 1 psi	Blank - Fluorkautschuk	B - Messing
4A, 4F, 4F5, 4G5, 4KF, 4KM, 4L, 4M, 4Q, 4TA, 4V, 4Z, M6A, M6Z	4A, 4F, 4F5, 4G5, 4KF, 4KM, 4L, 4M, 4Q, 4TA, 4V, 4Z, M6A, M6Z	C4L	5 psi 10 psi	BN - Nitril	SS - 316 Edelstahl
6A, 6F, 6F5, 6G5, 6KF, 6KM, 6L, 6M, 6Q, 6TA, 6Z, M8A, M8Z, M10A, M10Z	6A, 6F, 6F5, 6G5, 6KF, 6KM, 6L, 6M, 6Q, 6TA, 6Z, M8A, M8Z, M10A, M10Z	C6L	25 psi 50 psi	EPR - Ethylenpropylen	
8A, 8F, 8F5, 8G5, 8KF, 8KM, 8L, 8M, 8Q, 8TA, 8V, 8Z, M12A, M12Z	8A, 8F, 8F5, 8G5, 8KF, 8KM, 8L, 8M, 8Q, 8TA, 8V, 8Z, M12A, M12Z	C8L	75 psi 100 psi	NE - Neopren	
12A, 12F, 12F5, 12G5, 12KF, 12KM, 12L, 12M, 12Q, 12TA, 12V, 12Z, M20A, M20Z, M22A, M22Z	12A, 12F, 12F5, 12G5, 12KF, 12KM, 12L, 12M, 12Q, 12TA, 12V, 12Z, M20A, M20Z, M22A, M22Z	C12L		*T - PTFE	
16A, 16F, 16F5, 16G5, 16KF, 16KM, 16L, 16M, 16TA, 16Z, M25A, M25Z	16A, 16F, 16F5, 16G5, 16KF, 16KM, 16L, 16M, 16TA, 16Z, M25A, M25Z	C16L		**KZ - Hochfluorierter Fluorkautschuk	

* Erhältlich nur mit Edelstahl-Ventilen. ** Nicht erhältlich für Baureihe C2.

Beispiele:

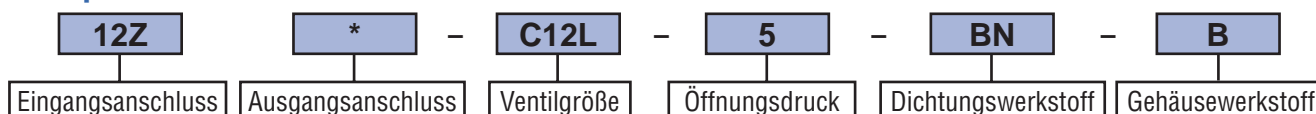

Bestellnummer eines Rückschlagventils der Baureihe C mit 3/4" CPI™ Eingangs- und Ausgangsanschlüssen, einem Öffnungsdruck von 5 psi, Nitril-Dichtung und Messing-Ventilkörper.

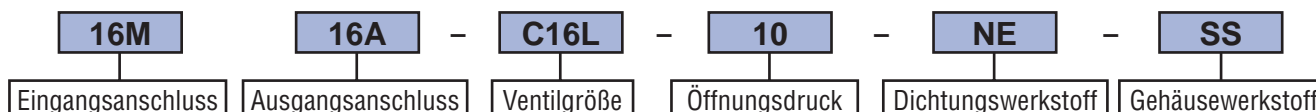

Bestellnummer eines Rückschlagventils der Baureihe C mit 1" NPT-Außengewinde-Eingangsanschluss und 1" A-LOK®-Ausgangsanschluss, einem Öffnungsdruck von 10 psi, Neopren-Dichtung und einem Edelstahl-Ventilkörper.

Optionen

Sauerstoffreinigung – Zur Bestellung von Ventilen für die Anwendung in sauerstoffangereicherten Umgebungen gemäß Parker-Spezifikation ES8003 ist die Bestellnummer mit dem Suffix **-C3** zu ergänzen. **Beispiel:** 4A-C4L-1-BN-SS-C3

Lasergeschweißt – Zur Bestellung eines gegen unbefugte Eingriffe geschützten Edelstahl-Ventils Suffix **-LW** hinten an die Bestellnummer anhängen. **Beispiel:** 2F-C2L-1-SS-LW

NGV-Zertifizierung – Zur Bestellung von Ventilen, die nach CSA America, Inc, ECE R110, und ISO 15500 zur Anwendung in naturgasgetriebenen Fahrzeugen getestet und zertifiziert wurden, setzen Sie sich bitte mit der Instrumentation Products Division oder Ihrem örtlichen Parker-Vertragshändler in Verbindung.

Verfügbare Endanschlüsse

A - A-LOK® Zweiklemmring-Anschluss



M - ANSI/ASME B1.20.1 Rohraußengewinde



TA - Rohranschlussadapter



L - SAE J1453, Verschraubung – O-Ring-Gleitringdichtung – Außengewinde mit O-Ring-Rille für elastische Dichtung



Z - CPI™ Einklemmring-Anschluss

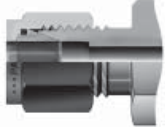

Q - UltraSeal-Anschluss mit Gleitringdichtung



F5 - SAE J1926/2, Teil 2: Hochleistungsbolzen (Serie S)



KF - British Standard BS 21 (ISO 7-1), Rohrrinnengewinde

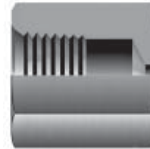

F - ANSI/ASME B1.20.1 Rohrrinnengewinde

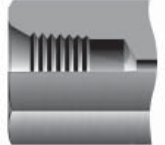

V - VacuSeal-Anschluss mit Gleitringdichtung

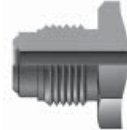

G5 - SAE J1926/1, Teil 1: Gewindeanschluss mit O-Ring in Kegelstumpfgehäuse

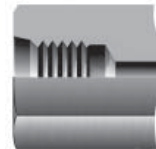

KM - British Standard BS 21 (ISO 7-1), Außenrohrgewinde



Sätze

Zur Bestellung von Reparatursätzen für die Rückschlagventile der Baureihe C einfach die Bestellcodes aus der nachstehenden Tabelle angeben.

Größe	Öffnungsdruck	Sitzwerkstoff
C2	1/3	V - Fluorkautschuk
C4	1	BN - Nitril
C6	5	EPR - Ethylenpropylen
C8	10	NE - Neopren
C12	25	T - PTFE
C16	50	KZ - Hochfluorierter Fluorkautschuk
	75	
	100	

Beispiele: KIT-C8-10-V
KIT-C16-100-BN



Rückschlagventil-Sätze enthalten:
Sitz
Feder
Anweisungen

⚠ ACHTUNG

FUNKTIONSFehler, DIE FALSCHe AUSWAHL ODER DIE FALSCHe ANWENDUNG DER IN DIESEM KATALOG BESCHRIEBENEN PRODUKTE UND/ODER SYSTEME ODER DAMIT VERBUNDENEN ARTIKEL KÖNNEN ZU TÖDLICHEN UNFÄLLEN, VERLETZUNGEN UND SACHSCHÄDEN FÜHREN.

Dieses Dokument und andere Information der Parker Hannifin Corporation, deren Tochtergesellschaften und Vertragshändler beschreiben Produkt- und/oder Systemausführungen, die weitere Untersuchungen und die erforderlichen Kenntnisse der Benutzer voraussetzen. Es ist wichtig, dass Sie alle Aspekte Ihrer Anwendung analysieren und die Information über das Produkt oder das System auch im aktuellen Produktkatalog überprüfen. Aufgrund der Vielseitigkeit von Betriebsbedingungen und Anwendungen für diese Produkte oder Systeme ist der Anwender, durch seine eigenen Analysen und Tests, allein verantwortlich für die endgültige Auswahl des Produkts bzw. Systems, und er muss sicherstellen, dass alle Leistungsmerkmale, Sicherheits- und Warnhinweise für die Anwendung erfüllt sind.

Änderungen sämtlicher in diesem Katalog enthaltenen Angaben ohne vorherige Ankündigung vorbehalten.

Verkaufsangebot

Die in diesem Dokument beschriebenen Produkte werden von der Parker Hannifin Corporation, deren Tochtergesellschaften oder deren Vertragshändler zum Verkauf angeboten. Dieses Angebot und seine Annahme folgen den Bestimmungen im Abschnitt „Verkaufsangebot“ in Katalog 4110-U Nadelventile (Baureihe U).



Parker Hannifin Corporation
Produktbereich Instrumentation
2651 Alabama Highway 21 North
Jacksonville, AL 36265-9681
USA
Tel.: (256) 435-2130
Fax: (256) 435-7718
www.parker.com/ipdus

Parker Hannifin plc
Instrumentation Products Division
Riverside Road
Pottington Business Park
Barnstaple, Devon EX31 1NP
England
Tel.: +44 (0) 1271 313131
Fax: +44 (0) 1271 373636
Email: ipd@parker.com
www.parker.com/ipd